

КОРОБА НАПОЛЬНЫЕ ПРОМЫШЛЕННЫЕ

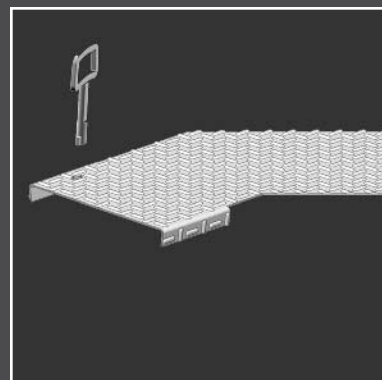

## КОРОБА НАПОЛЬНЫЕ ПРОМЫШЛЕННЫЕ

	Описание системы	2-5
<b>TFCL</b>		
TFCL 60	Промышленный напольный короб	2-6
TFCL 85	Промышленный напольный короб	2-7
TFCL 110	Промышленный напольный короб	2-8
<b>КРЫШКА</b>		
DTFCL	Крышка для промышленного напольного короба	2-9
DGTFCL	Крышка для промышленного напольного короба	2-9
<b>АКСЕССУАРЫ</b>		
BTFCL	Угол горизонтальный 90°	2-10
DBTFCL	Крышка для угла горизонтального 90°	2-11
DGBTFCF	Крышка с отверстиями для угла горизонтального 90°	2-11
ASTFCL	Ответвитель горизонтальный 90°	2-12
SIN	Перегородка, монтируемая на производстве	2-13
<b>СОЕДИНИТЕЛЬНЫЕ ПЛАСТИНЫ</b>		
V 35*200	Пластина соединительная	2-13
V 60*200	Пластина соединительная	2-14
V 85*200	Пластина соединительная	2-14



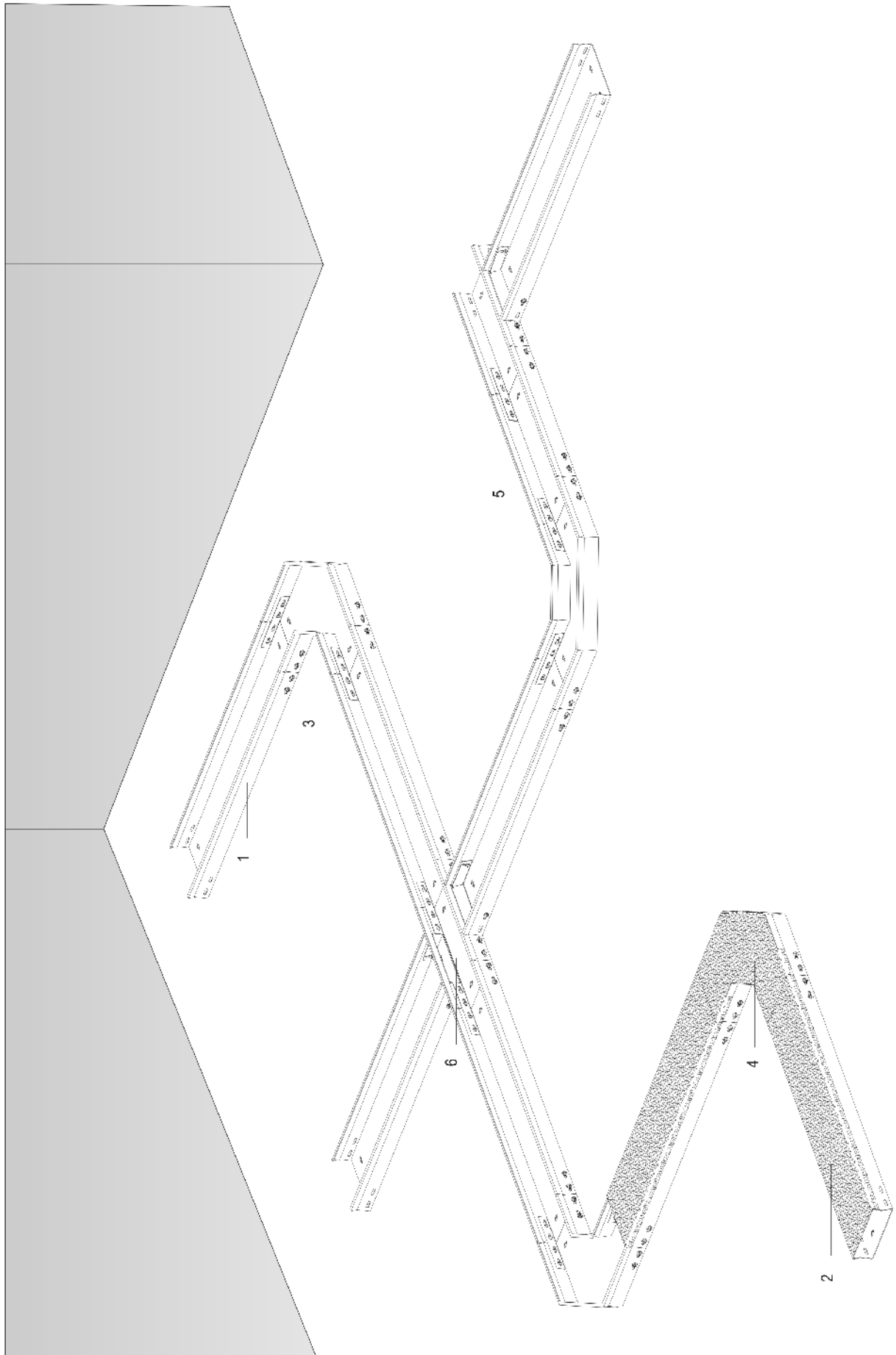

## Описание системы

		Артикул	Стр.
1	Промышленный напольный короб	TFCL 60	2-6
2	Крышка для промышленного напольного короба	DTFCL	2-9
3	Угол горизонтальный 90°	BTFL	2-10
4	Крышка для угла горизонтального 90°	DBTFCL	2-11
5	Пластина соединительная	V 35°200	2-13
6	Ответвитель горизонтальный 90°	ASTFCL	2-12

## TFCL 60

### Промышленный напольный короб

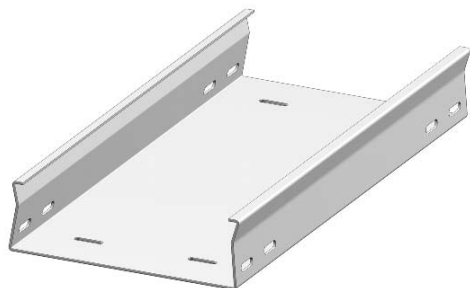

Неперфорированное дно  
Окантованные борта

Длина	3 000 мм
Стандартное исполнение	Сталь sendzimir
Вариант исполнения	Горячее цинкование
Вариант исполнения	Полиэфирное порошковое покрытие

*	*	Артикул	Высота	Ширина	Толщина	Длина	кг/м	Станд. Упаковка	Наличие на складе	Ед. изм.			
HD	PE	TFCL 60*100*2.00	60	100	2,00	3000	3,65	30	-	м			
HD	PE	TFCL 60*150*2.00	60	150	2,00	3000	4,44	30	-	м			
HD	PE	TFCL 60*200*2.00	60	200	2,00	3000	5,25	30	-	м			
HD	PE	TFCL 60*250*2.00	60	250	2,00	3000	6,02	30	-	м			
HD	PE	TFCL 60*300*2.00	60	300	2,00	3000	6,85	30	-	м			

Для монтажа с:

HD	PE	V 35*200	35	200	-	-	0,04	48	✓	шт.			
----	----	----------	----	-----	---	---	------	----	---	-----	--	--	--

Область применения:

Промышленные напольные короба используются в помещениях, где по ним ходят люди и где автоматическим устройствам требуется свобода перемещения.

# TFCL 85

## Промышленный напольный короб

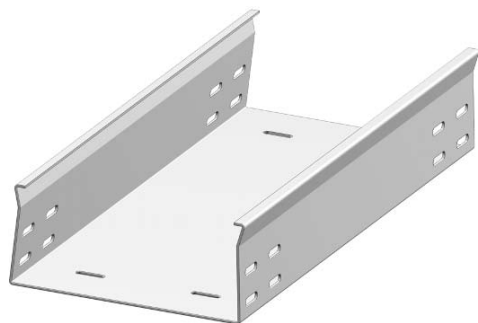

Неперфорированное дно  
Окантованные борта

Длина	3 000 мм
Стандартное исполнение	Сталь sendzimir
Вариант исполнения	Горячее цинкование
Вариант исполнения	Полиэфирное порошковое покрытие

*	*	Артикул	Высота	Ширина	Толщина	Длина	кг/м	Станд. Упаковка	Наличие на складе	Ед. изм.			
HD	PE	TFCL 85*100*2.00	85	100	2,00	3000	4,43	30	-	м			
HD	PE	TFCL 85*150*2.00	85	150	2,00	3000	5,23	30	-	м			
HD	PE	TFCL 85*200*2.00	85	200	2,00	3000	6,03	30	-	м			
HD	PE	TFCL 85*250*2.00	85	250	2,00	3000	6,83	30	-	м			
HD	PE	TFCL 85*300*2.00	85	300	2,00	3000	7,63	30	-	м			

Для монтажа с:

HD	PE	V 60*200	60	200	-	-	0,08	48	✓	шт.			
----	----	----------	----	-----	---	---	------	----	---	-----	--	--	--

Область применения:

Промышленные напольные короба используются в помещениях, где по ним ходят люди и где автоматическим устройствам требуется свобода перемещения.

## TFCL 110

### Промышленный напольный короб

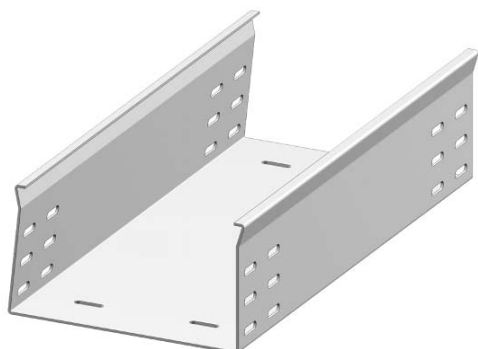

Неперфорированное дно  
Окантованные борта

Длина	3 000 мм
Стандартное исполнение	Сталь sendzimir
Вариант исполнения	Горячее цинкование
Вариант исполнения	Полиэфирное порошковое покрытие

*	*	Артикул	Высота	Ширина	Толщина	Длина	кг/м	Станд. Упаковка	Наличие на складе	Ед. изм.			
HD	PE	TFCL 110*150*2.00	110	150	2,00	3000	6,02	30	-	м			
HD	PE	TFCL 110*200*2.00	110	200	2,00	3000	6,82	30	-	м			
HD	PE	TFCL 110*250*2.00	110	250	2,00	3000	7,62	30	-	м			
HD	PE	TFCL 110*300*2.00	110	300	2,00	3000	8,42	30	-	м			
Для монтажа с:													
HD	PE	V 85*200	85	200	-	-	0,13	48	✓	шт.			

#### Область применения:

Промышленные напольные короба используются в помещениях, где по ним ходят люди и где автоматическим устройствам требуется свобода перемещения.

## DTFCL

### Крышка для промышленного напольного короба

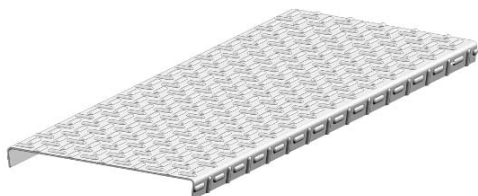

Крышка защелкивающаяся

Длина	1 500 мм
Толщина крышки	1,50 мм
Стандартное исполнение	Сталь sendzimir
Вариант исполнения	Горячее цинкование
Вариант исполнения	Полиэфирное порошковое покрытие

*	*	Артикул	Высота	Ширина	Толщина	Длина	кг/м	Станд. Упаковка	Наличие на складе	Ед. изм.				
HD	PE	DTFCL 100	-	100	1,50	1500	2,03	30	-	м				
HD	PE	DTFCL 150	-	150	1,50	1500	2,79	30	-	м				
HD	PE	DTFCL 200	-	200	1,50	1500	3,56	30	-	м				
HD	PE	DTFCL 250	-	250	1,50	1500	4,33	30	-	м				
HD	PE	DTFCL 300	-	300	1,50	1500	6,48	30	-	м				

## DGTFCL

### Крышка для промышленного напольного короба

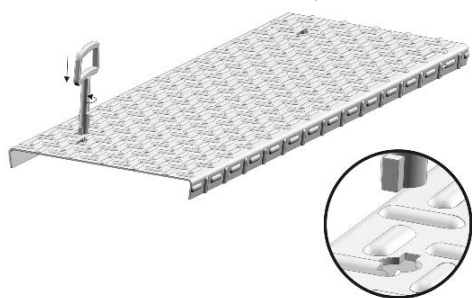

Крышка защелкивающаяся

Длина	1 500 мм
Толщина крышки	1,50 мм
Стандартное исполнение	Сталь sendzimir
Вариант исполнения	Горячее цинкование
Вариант исполнения	Полиэфирное порошковое покрытие

*	*	Артикул	Высота	Ширина	Толщина	Длина	кг/м	Станд. Упаковка	Наличие на складе	Ед. изм.				
HD	PE	DGTFCL 100	-	100	1,50	1500	2,03	30	-	м				
HD	PE	DGTFCL 150	-	150	1,50	1500	2,79	30	-	м				
HD	PE	DGTFCL 200	-	200	1,50	1500	3,56	30	-	м				
HD	PE	DGTFCL 250	-	250	1,50	1500	4,33	30	-	м				
HD	PE	DGTFCL 300	-	300	1,50	1500	6,48	30	-	м				

Крышка защелкивающаяся с отверстиями для ключа с двумя бородками.

# BTFCL

## Угол горизонтальный 90°

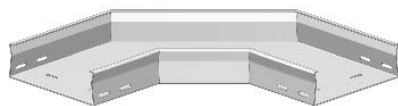

Неперфорированное дно  
Окантованные борта

Радиус	250 мм
Стандартное исполнение	Сталь sendzimir
Вариант исполнения	Горячее цинкование
Вариант исполнения	Полиэфирное порошковое покрытие

*	*	Артикул	Высота	Ширина	Толщина	Длина	кг/шт.	Станд. Упаковка	Наличие на складе	Ед. изм.			
HD	PE	BTFCL 60*100	60	100	2,00	-	2,79	1	-	шт.			
HD	PE	BTFCL 60*150	60	150	2,00	-	3,87	1	-	шт.			
HD	PE	BTFCL 60*200	60	200	2,00	-	4,79	1	-	шт.			
HD	PE	BTFCL 60*250	60	250	2,00	-	5,71	1	-	шт.			
HD	PE	BTFCL 60*300	60	300	2,00	-	6,62	1	-	шт.			
HD	PE	BTFCL 85*100	85	100	2,00	-	3,60	1	-	шт.			
HD	PE	BTFCL 85*150	85	150	2,00	-	4,57	1	-	шт.			
HD	PE	BTFCL 85*200	85	200	2,00	-	5,54	1	-	шт.			
HD	PE	BTFCL 85*250	85	250	2,00	-	6,51	1	-	шт.			
HD	PE	BTFCL 85*300	85	300	2,00	-	7,48	1	-	шт.			
HD	PE	BTFCL 110*150	110	150	2,00	-	5,21	1	-	шт.			
HD	PE	BTFCL 110*200	110	200	2,00	-	6,19	1	-	шт.			
HD	PE	BTFCL 110*250	110	250	2,00	-	7,19	1	-	шт.			
HD	PE	BTFCL 110*300	110	300	2,00	-	8,17	1	-	шт.			

Для монтажа с:

HD	PE	V 35*200	35	200	-	-	0,04	48	✓	шт.			
HD	PE	V 60*200	60	200	-	-	0,08	48	✓	шт.			
HD	PE	V 85*200	85	200	-	-	0,13	48	✓	шт.			

## DBTFCL

### Крышка для угла горизонтального 90°

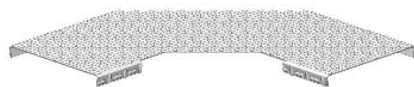

Крышка защелкивающаяся

Толщина крышки	1,50 мм
Стандартное исполнение	Сталь sendzimir
Вариант исполнения	Горячее цинкование
Вариант исполнения	Полиэфирное порошковое покрытие

*	*	Артикул	Высота	Ширина	Толщина	Длина	кг/шт.	Станд. Упаковка	Наличие на складе	Ед. изм.			
HD	PE	DBTFCL 100	-	100	1,50	-	1,34	1	-	шт.			
HD	PE	DBTFCL 150	-	150	1,50	-	2,00	1	-	шт.			
HD	PE	DBTFCL 200	-	200	1,50	-	2,72	1	-	шт.			
HD	PE	DBTFCL 250	-	250	1,50	-	3,50	1	-	шт.			
HD	PE	DBTFCL 300	-	300	1,50	-	4,34	1	-	шт.			

## DGBTFCL

### Крышка с отверстиями для угла горизонтального 90°

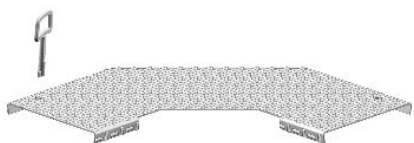

Крышка защелкивающаяся

Толщина крышки	1,50 мм
Стандартное исполнение	Сталь sendzimir
Вариант исполнения	Горячее цинкование
Вариант исполнения	Полиэфирное порошковое покрытие

*	*	Артикул	Высота	Ширина	Толщина	Длина	кг/шт.	Станд. Упаковка	Наличие на складе	Ед. изм.			
HD	PE	DGBTFCL 100	-	100	1,50	-	1,34	1	-	шт.			
HD	PE	DGBTFCL 150	-	150	1,50	-	2,00	1	-	шт.			
HD	PE	DGBTFCL 200	-	200	1,50	-	2,72	1	-	шт.			
HD	PE	DGBTFCL 250	-	250	1,50	-	3,50	1	-	шт.			
HD	PE	DGBTFCL 300	-	300	1,50	-	4,34	1	-	шт.			

Крышка защелкивающаяся с отверстиями для ключа с двумя бородками.

# ASTFCL

## Ответвитель горизонтальный 90°

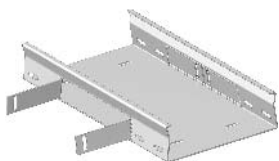

Неперфорированное дно  
Окантованные борта

Стандартное исполнение	Сталь sendzimir
Вариант исполнения	Горячее цинкование
Вариант исполнения	Полиэфирное порошковое покрытие

*	*	Артикул	Высота	Ширина	Толщина	Длина	кг/шт.	Станд. Упаковка	Наличие на складе	Ед. изм.			
HD	PE	ASTFCL 60*100	60	100	2,00	-	1,03	1	-	шт.			
HD	PE	ASTFCL 60*150	60	150	2,00	-	1,48	1	-	шт.			
HD	PE	ASTFCL 60*200	60	200	2,00	-	1,98	1	-	шт.			
HD	PE	ASTFCL 60*250	60	250	2,00	-	2,62	1	-	шт.			
HD	PE	ASTFCL 60*300	60	300	2,00	-	3,32	1	-	шт.			
HD	PE	ASTFCL 85*100	85	100	2,00	-	1,23	1	-	шт.			
HD	PE	ASTFCL 85*150	85	150	2,00	-	1,72	1	-	шт.			
HD	PE	ASTFCL 85*200	85	200	2,00	-	2,29	1	-	шт.			
HD	PE	ASTFCL 85*250	85	250	2,00	-	2,95	1	-	шт.			
HD	PE	ASTFCL 85*300	85	300	2,00	-	3,68	1	-	шт.			
HD	PE	ASTFCL 110*250	110	250	2,00	-	3,28	1	-	шт.			
HD	PE	ASTFCL 110*150	110	150	2,00	-	1,97	1	-	шт.			
HD	PE	ASTFCL 110*200	110	200	2,00	-	2,58	1	-	шт.			
HD	PE	ASTFCL 110*300	110	300	2,00	-	4,05	1	-	шт.			

**Для монтажа с:**

HD	PE	V 35*200	35	200	-	-	0,04	48	✓	шт.			
HD	PE	V 60*200	60	200	-	-	0,08	48	✓	шт.			
HD	PE	V 85*200	85	200	-	-	0,13	48	✓	шт.			

- Многофункциональный соединительный элемент, который также может использоваться, как:  
Т-образный ответвитель  
Крестообразный ответвитель
- Интегрированный элемент для выравнивания электрического потенциала.

## SIN

### Перегородка, монтируемая на производстве

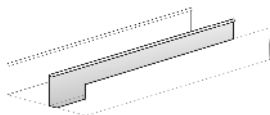

Стандартное исполнение	Сталь sendzimir
Вариант исполнения	Горячее цинкование
Вариант исполнения	Полиэфирное порошковое покрытие

*	*	Артикул	Высота	Ширина	Толщина	Длина	кг/м	Станд. Упаковка	Наличие на складе	Ед. изм.			
HD	PE	SIN 60	60	-	-	3000	0,52	3	-	м			
HD	PE	SIN 85	85	-	-	3000	0,67	3	-	м			
HD	PE	SIN 110	110	-	-	3000	0,90	3	-	м			

Эта перегородка подвергается точечной сварке в коробах напольных промышленных TFCL в соответствии с требованиями заказчика.

При заказе необходимо указать размеры.

## V 35\*200

### Пластина соединительная

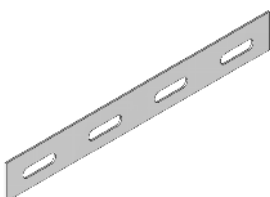

Стандартное исполнение	Сталь sendzimir
Вариант исполнения	Горячее цинкование
Вариант исполнения	Полиэфирное порошковое покрытие

*	*	Артикул	Высота	Ширина	Толщина	Длина	кг/шт.	Станд. Упаковка	Наличие на складе	Ед. изм.			
HD	PE	V 35*200	35	200	-	-	0,04	48	✓	шт.			

Минимальное количество винтов и гаек типа VM6\*10: 2 шт.

## V 60\*200

### Пластина соединительная

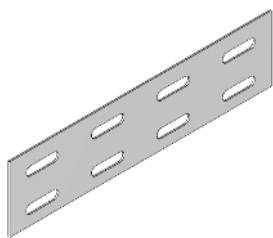

Стандартное исполнение	Сталь sendzimir
Вариант исполнения	Горячее цинкование
Вариант исполнения	Полиэфирное порошковое покрытие

*	*	Артикул	Высота	Ширина	Толщина	Длина	кг/шт.	Станд. Упаковка	Наличие на складе	Ед. изм.			
HD	PE	V 60*200	60	200	-	-	0,08	48	✓	шт.			

Минимальное количество винтов и гаек типа VM6\*10: 4 шт.

## V 85\*200

### Пластина соединительная

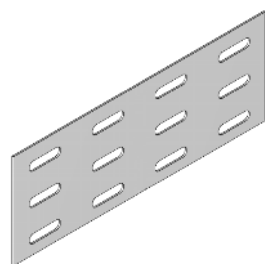

Стандартное исполнение	Сталь sendzimir
Вариант исполнения	Горячее цинкование
Вариант исполнения	Полиэфирное порошковое покрытие

*	*	Артикул	Высота	Ширина	Толщина	Длина	кг/шт.	Станд. Упаковка	Наличие на складе	Ед. изм.			
HD	PE	V 85*200	85	200	-	-	0,13	48	✓	шт.			

Минимальное количество винтов и гаек типа VM6\*10: 4 шт.